



330 4X4

**MANUAL DE USUARIO &
LIBRO DE MANTENIMIENTO**



Estimado cliente:

Gracias por adquirir la **MITT 330 4X4**.

Este manual cubre los datos principales, la estructura básica, y los principales procedimientos de operación, ajuste, mantenimiento y solución de problemas de la motocicleta. Le ayudará a familiarizarse con todas las habilidades necesarias para que usted traiga su vehículo en pleno, mejor juego con el mínimo de problemas para una larga vida útil. Los productos están siempre sujetos a mejoras, lo que causará algunas diferencias entre el vehículo y este manual sin previo aviso.

Aviso importante:

- Lea este manual antes de utilizar el ATV. Asegúrese de que comprende todas las instrucciones.
- Los **menores de 16 años** no deben manejar nunca este ATV.
- **Guarde este manual** en la bolsa de plástico impermeable y en el compartimento previsto para ello.
- El **incumplimiento de las advertencias** contenidas en este manual **puede provocar accidentes**.
- **Nunca** lleve pasajeros **menores de 12 años** en este ATV.

- **Nunca** lleve pasajeros cuyos pies no alcancen los reposapiés.

Preste especial atención a las frases o párrafos de los siguientes epígrafes:

⚠ ADVERTENCIA:
Este epígrafe le advierte de que pueden producirse lesiones personales graves o incluso la muerte si no se utiliza de acuerdo con las instrucciones del manual.

⚠ PRECAUCIÓN:
Este epígrafe le recuerda que pueden producirse daños personales o mecánicos si no sigue las instrucciones del manual.

Aviso importante para padres y adultos:

- Este ATV no es un juguete.
- Debe comprender las instrucciones y advertencias de este manual antes de dejar que su hijo conduzca este ATV. Asegúrese de que el menor las comprende y las siga.
- Este ATV solo debe conducirse bajo la supervisión directa de un adulto.

- No exceda nunca su capacidad de conducción.
- El manejo de este ATV puede ser peligroso, evite la velocidad excesiva, las superficies pavimentadas, las curvas cerradas y los terrenos irregulares.
- Los adultos deben ajustar el acelerador para reducir la velocidad del vehículo.
- Nunca conduzca este ATV en condiciones de poca luz.
- Los niños tienen habilidades diferentes. Es posible que algunos niños no puedan conducir un ATV con seguridad. Los padres deben permitir el uso continuado del “ATV safety” sólo si determinan que el niño tiene la capacidad para manejarlo.
- Si su hijo no tiene experiencia en el manejo de un ATV debe realizar un curso de formación antes de usarlo.

ÍNDICE

1. Conducción segura de ATVs	/ 08	7. Combustible y lubricación	/ 15
1.1. Medidas de protección	/ 08	7.1. Combustible y depósito	/ 15
2. Ficha técnica	/ 09	7.2. Aceite de motor	/ 15
3. Diagrama de ubicación	/ 10	8. Guía de funcionamiento	/ 16
3.1. Diagrama de ubicación de cada pieza - vista izquierda	/ 10	8.1. Inspección previa a la conducción	/ 16
3.2. Diagrama de ubicación de cada pieza - vista derecha	/ 11	8.2. Arranque de motor	/ 16
4. Etiquetas de advertencia y especificación	/ 12	8.2.1. Procedimiento de arranque	/ 16
5. Registro VIN	/ 13	8.3. Entrando	/ 17
6. Controles	/ 13	8.4. Montaje	/ 17
6.1. Interruptor de encendido y bloqueo de asiento	/ 13	8.5. Aparcamiento	/ 18
6.2. Mandos - Izquierda	/ 14	8.6. Almacenamiento	/ 18
6.3. Dispositivo limitador de velocidad	/ 14	8.7. Volver a poner en funcionamiento	/ 19
6.4. Remolque	/ 14	9. Inspección y mantenimiento	/ 19
6.4.1. Precauciones del dispositivo de enganche	/ 14	9.1. Advertencia sobre puntos de elevación seguros	/ 19
		9.2. Neumáticos	/ 19
		9.3. Comprobación y cambio del aceite de motor	/ 20
		9.3.1. Comprobación del nivel del aceite de motor	/ 20
		9.3.2. Cambio del aceite de motor	/ 20
		9.4. Bujía de encendido	/ 21
		9.4.1. Selección	/ 21

9.4.2.	Comprobar y sustituir	/ 21
9.5.	Filtro de aire	/ 22
9.5.1.	Fugas en la línea de suministro de aire	/ 22
9.6.	Funcionamiento del acelerador	/ 22
9.7.	Velocidad en vacío, ralentí	/ 23
9.8.	Suspensión delantera	/ 23
9.9.	Freno principal	/ 23
9.10.	Maneta de freno auxiliar	/ 24
9.11.	Freno de estacionamiento	/ 25
9.12.	Ajuste a interruptor de freno	/ 25
9.13.	Batería	/ 25
9.14.	Juego de herramientas	/ 27
9.15.	Caja de fusibles	/ 27
9.16.	Mantenimiento	/ 27
9.16.1.	Calendario de mantenimiento	/ 27
10.	Libro de mantenimiento	/ 33
10.1.	Aspectos generales de la garantía	/ 33
10.2.	Datos del propietario y datos del vehículo	/ 37
10.3.	Tabla de preentrega a rellenar por el concesionario/ y dar de alta en la web postventa	39
10.4.	Revisión y mantenimiento periódico	/ 41

1. Conducción segura de ATVs

⚠ ADVERTENCIA:

- **Conducir vehículos requiere un esfuerzo especial por su parte para garantizar su seguridad. Conozca estos requisitos antes de conducir.**
- **No conduzca este vehículo bajo los efectos del alcohol o las drogas, ya que pueden afectar a su juicio y a los resultados.**
- **Mantenga una distancia de seguridad entre su vehículo y otros vehículos.**
- **No permita que un menor conduzca sin su supervisión. Los gases de escape contienen monóxido de carbono (CO), un gas tóxico.**
- **Durante la conducción, no toque el silenciador del escape, el motor, etc. Para evitar quemaduras, ya que su temperatura es elevada.**

1.1. Medidas de protección

Para proteger la seguridad del conductor y del pasajero, es obligatorio llevar casco, mascarilla, gafas de protección y guantes durante la conducción.

La ropa debe proteger las piernas para evitar quemaduras. Llevar ropa suelta puede engancharse.

La instalación de accesorios en el ATV, o la retirada de piezas originales puede hacer que el vehículo sea inseguro o ilegal.

Los accesorios originales de nuestra empresa han sido específicamente diseñados y probados en el vehículo, por lo que usted es personalmente responsable de la selección, instalación y uso de los mismos.

Siga siempre las siguientes directrices:

- Inspeccione cuidadosamente el accesorio para asegurarse de que no reduce la distancia al suelo y el ángulo de inclinación, o limita el recorrido de la suspensión, el recorrido de la dirección o el funcionamiento de los mandos.
- Los accesorios pueden aumentar el tiempo de accionamiento de los mandos de las manos o los pies, con el consiguiente aumento del tiempo de reacción en caso de emergencia.
- No añada equipos eléctricos que excedan la capacidad del sistema eléctrico del vehículo.
- No añada dispositivos de refrigeración del motor.

2. Ficha técnica

Característica	Información
Largo / Ancho / Alto	2.050 / 1.186 / 1.260 mm
Distancia al suelo mínima	220 mm
Distancia entre ejes	1.250 mm
Peso en vacío	≥ 290 Kg
Ángulo barra de dirección	≤ 45°
Velocidad máxima	60 Km/h
Freno (del. / tras.)	Discos / Disco
Neumáticos (del. / tras.)	24/8-10 / 24/10-10
Cilindrada	270,5 cc
Relación de compresión	10.0:1
Encendido	ECU
Batería	12V
Relación de transmisión primaria	0.757-2.415
Relación de transmisión final	4.375

Característica	Información
Diámetro x Carrera	72,7 × 65,2 mm
Altura del asiento	820 mm
Depósito de combustible	≥ 14 L
Tipo de motor	4 tiempos / Monocilíndrico / Refrigeración líquida
Potencia máxima	17 kW (23 CV) / 5.500 rpm
Par máximo	24,5 Nw / 5.500 rpm
Velocidad de ralentí	1.500 ± 150 r/min
Arranque	Eléctrico
Modelo de embrague	Centrífugo
Bujía	D8RC
Transmisión	CVT, Automático (H / L / N / R) / 4x4
Depósito de aceite del motor	1,8 L
Bomba de aceite	Mecánica
Magneto	Magnético permanente
Aceite motor	SF10W/30

3. Diagrama de ubicación

3.1. Diagrama de ubicación de cada pieza - vista izquierda



a) Manillar
b) Escudo
c) Parrilla

d) Defensa
e) Dispositivo de enganche
f) Faros

g) Rueda
h) Rueda
i) Paragolpes

j) Parrilla
k) Asiento
l) Respaldo

m) Depósito

3.2. Diagrama de ubicación de cada pieza - vista derecha



- a) Guardabarros
- b) Defensa lateral
- c) Motor

- d) Pedal del freno
- e) Guardabarros
- f) Acelerador

- g) Tapón del depósito
- h) Palanca de cambio

4. Etiquetas de advertencia y especificación

Lea y entienda todas las etiquetas de esta ATV. Contienen información importante para la operación segura y apropiada de su ATV.

Nunca quite ninguna etiqueta de su vehículo. Si alguna etiqueta se vuelve difícil de leer o se despegó, reemplácela.



5. Registro VIN

Por favor, rellene el VIN y el código del motor de su motocicleta en el espacio en blanco de abajo. Ayudarán a pedir piezas de recambio y a encontrar el vehículo en caso de robo.

Número de motor:

VIN :



Engine Number:



NOTA:

1. VIN impreso en la viga principal inferior delantera derecha.
2. La placa de identificación del vehículo se fija en el soporte superior del bastidor delantero.

6. Controles

6.1. Interruptor de encendido y bloqueo de asiento:

El interruptor de encendido está situado en la parte delantera derecha de la carrocería del vehículo.

“Q” (OFF): El motor y las luces no pueden accionarse y la llave puede extraerse.

“O” (ON): El motor y las luces pueden funcionar y la llave no puede extraerse.

Tire hacia arriba del asiento para abrirlo.

Interruptor de encendido:



Bloqueo del asiento:



6.2. Mandos - izquierda

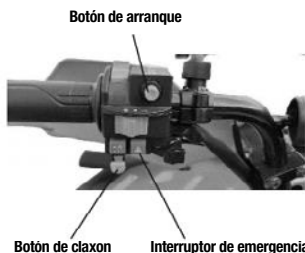

1) Interruptor de emergencia:

En caso de parada de emergencia pulse el interruptor para parar el motor.

2) Botón de claxon:

Mantenga pulsado el botón para que suene el claxon.

3) Botón de arranque:

Pulse el botón con el vehículo en frenado para arrancar el motor.

6.3. Dispositivo limitador de velocidad

Afloje la contratuerca y enrosque el tornillo de ajuste; por último, apriete la contratuerca. De esta forma puede limitar el recorrido del gatillo acelerador.



⚠ PRECAUCIÓN:

Es preferible que los conductores inexpertos reduzcan la velocidad máxima para evitar accidentes.

6.4. Remolque

El dispositivo de remolque es una pieza desmontable. Puede ser retirado del ATV si no está utilizando un remolque.

- La capacidad de carga total (pasajeros, accesorios, carga y remolque) no deberá superar la capacidad máxima del vehículo.

Enganche de remolque:

- El tipo de enganche del remolque debe estar homologado.

6.4.1. Precauciones del dispositivo de enganche

Para evitar lesiones y daños materiales:

- Se recomienda el uso de eslingas de capacidad suficiente para el remolque del vehículo.
- Evitar colocarse a los laterales de la eslinga y guardar la distancia de seguridad para evitar posibles lesiones en caso de rotura del cable.

PRECAUCIÓN:

Para evitar lesiones y daños materiales:

- No utilice el enganche para asegurar una carga durante el transporte.
- No utilizar para remolcar otros vehículos.
- Utilice guantes de cuero gruesos al manipular el cable.

7. Combustible y lubricación

7.1. Combustible y depósito

Selección de combustible:

El combustible es un factor clave para decidir la cantidad de emisiones de escape del motor, por lo que la selección del combustible debe seguir las siguientes reglas. El combustible debe ser gasolina sin plomo con octanaje de 92 o superior.

Depósito de combustible: La capacidad del depósito de combustible es de 14L.

ADVERTENCIA:

- La gasolina es inflamable y explosiva en determinadas condiciones. No fume ni permita que se produzcan llamas o chispas en la zona donde se almacena la gasolina o donde se reposta el depósito de combustible.
- Tenga cuidado de no derramar combustible al repostar. El combustible derramado o el vapor de combustible pueden inflamarse con facilidad. Si se derrama combustible, asegúrese de que la zona esté seca antes de arrancar el motor. Evite el contacto repetido o prolongado con la piel o la inhalación de vapores.
- MANTENER FUERA DEL ALCANCE DE LOS NIÑOS.

7.2. Aceite de motor

La calidad del aceite de motor desempeña un papel fundamental en el rendimiento del motor y su vida útil. El aceite de motor debe seleccionarse de acuerdo con las siguientes normas y se desaconseja el uso de otros aceites.

Se recomienda el uso de aceite de motor de viscosidad SAE 15W/40 y nivel de calidad SF o superior en la clasificación de servicio API.

El vehículo lleva de serie aceite de motor de la clase SAE 15W/40-SE, y el lubricante sólo es adecuado para un rango de

temperatura de +40°C a -10°C. Si se utiliza otro aceite de motor en su lugar, la alternativa debe ser técnicamente equivalente en todos los aspectos.

8. Guía de funcionamiento

8.1. Inspección previa a la conducción

Inspeccione su ATV todos los días antes de conducirlo. Los puntos que se enumeran a continuación sólo le llevarán unos minutos y a la larga, le ahorrarán tiempo y dinero.

- 1) **Nivel de aceite del motor:**
Añada aceite si es necesario. Compruebe que no haya fugas.
- 2) **Nivel de combustible:**
Llene el depósito de combustible cuando sea necesario. Compruebe si hay fugas.
- 3) **Frenos delanteros y traseros:**
Compruebe su funcionamiento y, si es necesario, ajuste el juego libre.
- 4) **Neumáticos:**
Compruebe el estado y la presión.
- 5) **Funcionamiento del acelerador:**
Compruebe la apertura suave y el cierre completo en todas

los ángulos de la dirección; compruebe el juego libre del gatillo del acelerador y la lubricación y conexión del cable del acelerador.

- 6) **Sujeción:**
Compruebe que todas las tuercas, tornillos y pernos están bien fijados.
- 7) **Sistema de dirección:**
Compruebe su suavidad de giro y fiabilidad. En caso contrario, póngase en contacto con su concesionario.

8.2. Arranque del motor

Siga siempre el procedimiento de arranque adecuado que se describe a continuación.

⚠ ADVERTENCIA:
Las emisiones de gases de escape contienen monóxido de carbono (CO), un gas tóxico que puede causar pérdida de conocimiento y provocar la asfixia.

8.2.1. Procedimiento de arranque

- 1) Coloque el vehículo en un terreno llano y aplique el freno de estacionamiento.
- 2) Introduzca la llave de contacto en la cerradura de contacto y gírela a la posición (ON).

- 3) Coloque el interruptor de emergencia en “ON”.
- 4) Cuando el motor esté frío, sitúe la palanca del estarter manual a la izquierda hasta que llegue al final del recorrido.
- 5) Antes de utilizar el vehículo, es recomendable calentar el motor durante unos minutos.
- 6) Una vez el motor esté a temperatura de servicio sitúe la palanca de estarter manual al límite derecho del recorrido.

NOTA: No utilice el arranque eléctrico durante más de 5 segundos seguidos. En caso de que el motor no arranque, espere 10 segundos antes de volver a intentarlo.

⚠ PRECAUCIÓN:
Abrir o cerrar el acelerador a fondo y con rapidez puede hacer que el vehículo avance repentinamente, provocando una pérdida de control.
Siga los pasos 5-6 del procedimiento de arranque con el botón de arranque.

8.3. Entrando

Ayude a garantizar la fiabilidad y el rendimiento futuros de su vehículo prestando especial atención a su conducción durante las dos primeras semanas de uso. Durante este periodo, evite conducir a máximas revoluciones del motor.

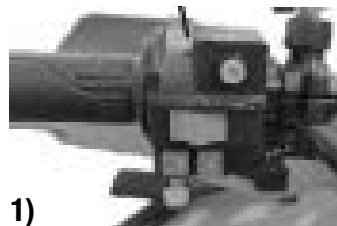

1)



2)

- 1) Interruptor de cambio de modo de iluminación.
- 2) Interruptor de arranque.

NOTA: Después del período de rodaje, asegúrese de realizar el mantenimiento de acuerdo con el programa de mantenimiento para mantener el vehículo en buenas condiciones, lo que prolongará la vida útil del motor.

8.4. Montaje

⚠ ADVERTENCIA:
Revise el vehículo antes de utilizarlo.

- 1) Es muy recomendable calentar el motor antes de circular.
- 2) Verificar el funcionamiento de los frenos.



PRECAUCIÓN:

El vehículo debe conducirse con ambas manos situadas en el manillar.

- 3) Abra el acelerador gradualmente para que el vehículo avance con suavidad.**
- 4) Para reducir la velocidad del vehículo, desacelere y posteriormente frene gradualmente.**

NOTA: Los frenos delantero y trasero deben utilizarse al mismo tiempo y no deben aplicarse con tanta fuerza como para bloquear la rueda, ya que de lo contrario se reducirá la eficacia de frenado.

8.5. Aparcamiento

- 1) Desacelere mientras aplica los frenos para reducir la velocidad del vehículo hasta que se detenga.**
- 2) Gire la llave de contacto a la posición (OFF) y retírela cuando el motor se detenga.**
- 3) Accione la palanca de freno de estacionamiento.**

8.6. Almacenamiento

Antes del almacenamiento, realice el mantenimiento necesario para garantizar el alto rendimiento del vehículo después del almacenamiento.

- 1) Limpie y seque el vehículo y encere su superficie.**
- 2) Vacíe el combustible del depósito y del carburador.**
- 3) Extraiga la bujía para introducir (15-20 cc) de aceite de motor en el cilindro y luego vuelva a instalar la bujía.**
- 4) Lubrique todos los cables.**
- 5) Selle la salida del silenciador con una bolsa de plástico para protegerlo de la humedad.**
- 6) Cubra el vehículo (no utilice plásticos ni otros materiales revestidos) y guárdelo en un lugar sin calefacción y libre de humedad.**
- 7) No almacene el vehículo bajo la luz directa del sol.**

8.7. Volver a poner en funcionamiento

- 1) Retire la cubierta que protege el vehículo y límpiela.
- 2) Compruebe la tensión de la batería e instálela.
- 3) Llene el depósito de gasolina.
- 4) Realice todas las comprobaciones de la inspección previa a la conducción. Pruebe el vehículo a baja velocidad en una zona de conducción segura y alejada del tráfico.

9. Inspección y mantenimiento

9.1. Advertencia sobre puntos de elevación seguros

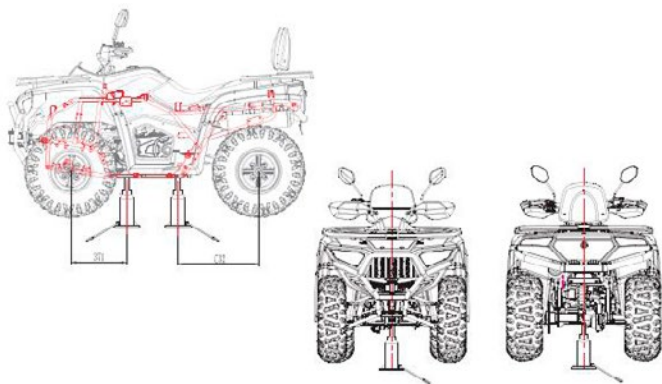

9.2. Neumáticos

Una presión de aire adecuada proporcionará la máxima estabilidad, confort de conducción y duración de los neumáticos. Compruebe con frecuencia la presión de los neumáticos y ajústela si es necesario.

En caso de sustitución de neumáticos, compruebe que las medidas son iguales a la que se especifican en la tabla 1.

	DELANTERAS	TRASERAS
Presión (bar)	0,45	0,45
Tamaño neumáticos	24×8-10/24×8-12	24×10-10/24×10-12

NOTA: La presión de los neumáticos debe comprobarse antes de circular y con los neumáticos fríos. Compruebe si los neumáticos presentan daños.

Compruebe si las llantas presentan abolladuras o deformaciones. Acuda a su concesionario para sustituir los neumáticos.

⚠ ADVERTENCIA:

- **No intente reparar un neumático.**
- **Un inflado inadecuado de los neumáticos provocará un desgaste anormal y puede afectar a la seguridad. Una presión inferior a la recomendada puede provocar que se desllante.**
- **Los neumáticos excesivamente desgastados afectarán negativamente a la tracción y a la maniobrabilidad.**
- **El uso de neumáticos de medidas diferentes a los indicados en la tabla 1 puede afectar negativamente a la maniobrabilidad.**
Cuando la profundidad de la banda de rodadura en la sección media de los neumáticos alcance los límites de la tabla 2 siguiente, sustituya los neumáticos.

Límites de profundidad del dibujo:

Neumático Delantero	2,0mm
Neumático Trasero	2,0mm

9.3. Comprobación y cambio del aceite de motor

9.3.1. Comprobación del nivel del aceite de motor

Compruebe el nivel de aceite del motor todos los días antes de utilizar el vehículo.

El nivel debe mantenerse entre las marcas superior e inferior de la varilla.

- 1) Arranque el motor y déjelo al ralentí durante unos minutos.
- 2) Pare el motor y coloque el vehículo sobre un terreno llano.
- 3) Transcurridos unos minutos, retire la varilla. Limpiela e introduzcala sin enroscarla. Vuelva a extraerla y compruebe que el nivel de aceite se encuentra entre las marcas de nivel superior e inferior de la varilla.

9.3.2. Cambio del aceite de motor

La calidad del aceite del motor es el principal factor que afecta a la vida útil del motor. Cambie el aceite del motor según se especifica en el programa de mantenimiento.

- 1) Vacíe completamente el aceite del cárter.
- 2) Añada el aceite de motor especificado, aproximadamente 1,1l.



- ⚠ PRECAUCIÓN:**
Hacer funcionar el motor con una cantidad insuficiente de aceite puede causar graves daños a los componentes.
Cuando el motor funciona en condiciones de mucho polvo, los cambios de aceite deben realizarse con mayor frecuencia que la especificada en el programa de mantenimiento.

9.4. Bujía de encendido

9.4.1. Selección

Bujía: D8TC.

9.4.2. Comprobar y sustituir

- 1) Desconecte el capuchón de la bujía.

Limpie la suciedad de alrededor de la base de la bujía.
- 2) Extraiga la bujía con la llave de bujías incluida en el kit de herramientas.
- 3) Inspeccione los electrodos y la porcelana central en busca de depósitos, erosión o carbonilla. Si la erosión o los depósitos son importantes, sustituya la bujía.

Limpie la bujía con un limpiador de bujías o utilice un cepillo de alambre.

- 4) Compruebe la separación de los electrodos con una galga de espesores. Si es necesario un ajuste, doble el electrodo lateral con cuidado.
La separación entre electrodos debe ser de 0,6-0,7mm. Asegúrese de que la arandela de la bujía está en buenas condiciones.
- 5) Enrosque la bujía a mano para evitar daños en la rosca de la culata y posteriormente utilice la llave de bujías para el apriete final.
- 6) Vuelva a colocar el capuchón de la bujía.

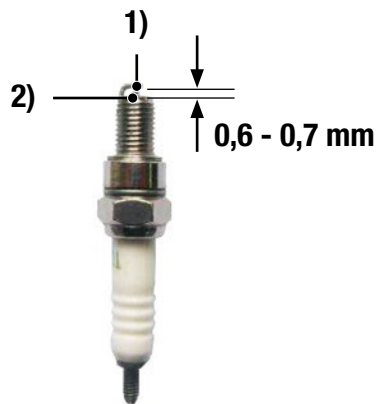

9.5. Filtro de aire

El filtro de aire debe revisarse al menos una vez cada 30 días de conducción.

Realice el mantenimiento con más frecuencia si circula por zonas húmedas o polvorientas.

Consulte a su concesionario para más información.

- 1) Retire el filtro de aire de su carcasa.
- 2) Sople el polvo y los sedimentos del tubo de admisión con un pistolín de aire.
- 3) Vuelva a colocar el filtro de aire en la dirección opuesta a la que lo retiró.
- 4) Limpie el interior y el exterior de la carcasa del filtro de aire.
- 5) Instale las piezas desmontadas en el orden inverso al de desmontaje.

ADVERTENCIA:

No utilice nunca gasolina ni disolventes para limpiar el elemento filtrante.

PRECAUCIÓN:

- **Está prohibido arrancar el motor sin el filtro de aire, esto puede producir un desgaste prematuro del pistón y del cilindro.**
- **Asegúrese de que el filtro de aire esté en buen estado.**
- **Evite que el filtro de aire reciba agua al lavar el vehículo.**
- **Sustituya el filtro de aire cuando no se pueda limpiar.**

9.5.1. Fugas en la línea de suministro de aire

Compruebe regularmente si hay fugas a lo largo de la línea de suministro de aire, y repare en caso contrario.

9.6. Funcionamiento del acelerador

- 1) Compruebe que la palanca del acelerador gira suavemente desde la posición de apertura total hasta la de cierre total en cualquier posición de la dirección.
- 2) Mida el juego libre de la palanca del acelerador. El juego libre estándar debe de ser entre 2-6mm. Para ajustar el juego libre, afloje la contratuerca y gire el tornillo de ajuste.

9.7. Velocidad en vacío, ralenti

El motor debe estar a la temperatura normal de funcionamiento para que el ajuste del régimen de ralenti sea preciso.

NOTA: No intente compensar fallos en otros sistemas ajustando el ralenti. Acuda a su concesionario para los ajustes periódicos del carburador.

- 1) Calentar el motor.
- 2) Conecte un tacómetro al motor.
Gire el tornillo de ajuste de ralenti en el sentido de las agujas del reloj para aumentar la velocidad de ralenti y gírelo en el sentido contrario para reducirla.
- 3) Cuando el motor no mantiene el ralenti, sitúe el tornillo de tope del acelerador en el medio de las dos posiciones límite.
- 4) Vuelva a poner en marcha el motor; reajuste el tornillo de tope del acelerador si es necesario.

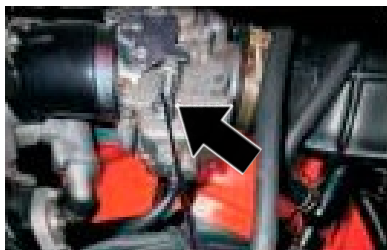

Tornillo de tope del acelerador.

⚠ PRECAUCIÓN:
Dado que el carburador es un aparato de precisión, no lo desmonte sin el conocimiento profesional.

9.8. Suspensión delantera

- 1) Bloquee la palanca de estacionamiento, haga presión sobre el manillar, verifique si la suspensión se recupera adecuadamente. La suspensión debe ser suave.
- 2) Compruebe si hay fugas de aceite.
- 3) Inspeccione cuidadosamente el apriete de los tornillos.

⚠ PRECAUCIÓN:
Si se detecta un defecto en el amortiguador delantero, sustitúyalo o repárelo.

9.9. Freno principal

- 1) El frenado se realiza pisando con el pie derecho el pedal de freno. Los frenos delanteros y traseros del ATV son hidráulicos, y pueden controlarse con el pedal de freno. Las ruedas delanteras y traseras actúan simultáneamente al frenar.
- 2) El recorrido libre del pedal de freno trasero es de 15-20 mm. Puede regularse.

NOTA:

- Compruebe con frecuencia el funcionamiento del pedal de freno y lubrique las piezas en funcionamiento. Si el pedal de freno está dañado o deformado, debe repararse o sustituirse antes de iniciar la marcha.
- Compruebe regularmente el pedal de freno y controle el nivel de líquido de frenos de la bomba de freno. Si encuentra que el pedal está esponjoso, puede ser que el aceite de freno tenga fugas, que el nivel de aceite del cilindro no sea suficiente o presencia de aire en el circuito. Este problema debe solucionarse antes de montar en el ATV. Consulte al distribuidor local.
- Antes de conducir, asegúrese de que el latiguillo de freno no tiene fugas. Si es así, diríjase a su concesionario.

⚠ ADVERTENCIA:

- 1) Si el nivel de líquido de la bomba de freno de disco es bajo, pueden producir un mal funcionamiento de los frenos.
- 2) El mal funcionamiento del pedal de freno puede causar accidentes.
- 3) El líquido de frenos es altamente corrosivo.

9.10. Maneta de freno auxiliar

- 1) La maneta del freno sólo actúa sobre las ruedas traseras.
- 2) La maneta de freno está situada a la derecha del manillar.

NOTA:

- Ajustando la longitud del tensor en el cable de freno se puede ajustar la carrera libre de la maneta.

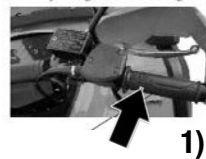

1. Maneta de freno.



2. Cable de freno.

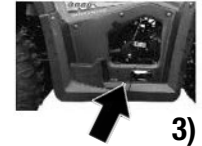

3. Pedal de freno.

⚠ ADVERTENCIA:

- El uso prolongado de los frenos acelera su deterioro.

En situaciones de alta velocidad o de emergencia, el uso exclusivo de la maneta de freno puede provocar una fuerza de frenado insuficiente.

- **En el caso de alta velocidad en cuesta arriba y cuesta abajo, no se recomienda utilizar únicamente la maneta de freno.**

9.11. Freno de estacionamiento

- 1) El freno de estacionamiento se acciona tirando hacia arriba de la palanca de estacionamiento, situada en la empuñadura derecha.
- 2) Antes de actuar sobre el freno de estacionamiento el ATV debe estar parado.

NOTA:

- **Para largos tiempos de estacionamiento se recomienda encarecidamente bloquear los neumáticos. Si el vehículo está aparcado en una ladera, se recomienda estacionarlo horizontalmente.**

- **Al aparcar en una ladera, no confíe únicamente en los frenos de estacionamiento. Para evitar deslizamientos, bloquee el neumático.**

9.12. Ajuste a interruptor de freno

- 1) Cuando actúe sobre los frenos, la luz de freno deberá iluminarse.
- 2) En caso de no iluminarse revise el pulsador de la bomba y el piloto trasero.

⚠ PRECAUCIÓN:

Para ajustar el interruptor de la luz indicadora de freno, compruebe primero la distancia de su recorrido libre.

9.13. Batería

El electrolito de la batería es tóxico y muy corrosivo. Manipúlelo de acuerdo con las normas de protección del medio ambiente.

Consulte

El nivel de electrolito de la batería debe estar entre la marca de nivel SUPERIOR y la marca de nivel INFERIOR.

Si el nivel de electrolito de la batería está por debajo de la marca de nivel INFERIOR, añada agua destilada hasta la marca de nivel SUPERIOR.



⚠ PRECAUCIÓN:

Antes de preparar el vehículo para su almacenamiento, retire la batería del vehículo, cárguela y guárdela en un lugar fresco y seco. Si va a dejar la batería en el ATV desconecte el cable negativo (-) del borne de la batería. No toque los bornes positivo y negativo con objetos metálicos para evitar cortocircuitos.

⚠ ADVERTENCIA:

- La batería emite gases explosivos durante la carga. Proporcione una ventilación adecuada cuando cargue o utilice la batería en un espacio cerrado.
- La batería contiene ácido sulfúrico (electrolito). El contacto con la piel o los ojos puede provocar quemaduras. Lleve ropa protectora y una careta. Si el electrolito entra en contacto con la piel, lávese con agua. Si el electrolito entra en contacto con los ojos, lávelos

con agua durante al menos 15 minutos y acuda inmediatamente al médico.

- En caso de ingestión, beber grandes cantidades de agua o leche, seguir con leche de magnesio o aceite vegetal y llamar al médico urgentemente.
- **MANTENGA FUERA DEL ALCANCE DE LOS NIÑOS LA BATERÍA.**
- Desconecte siempre primero el cable negativo de la batería y luego el positivo.

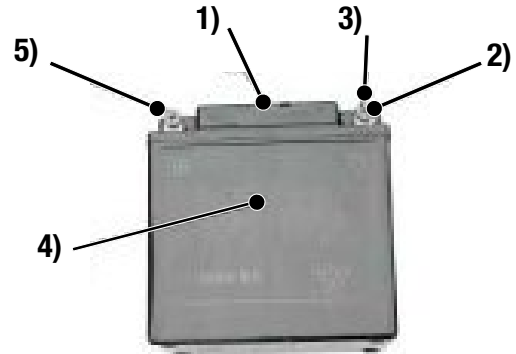

- 1) Tapa de la batería 3) Borne negativo 5) Borne positivo
 2) Tornillo 4) Batería

9.14. Juego de herramientas

Algunas reparaciones en carretera, pequeños ajustes y sustitución de piezas pueden realizarse con las herramientas que vienen incluidas con el vehículo.

- | | |
|------------------------------|--------------------------|
| 1) Llave fija 8 × 10 mm | 4) Llave de bujías |
| 2) Destornillador reversible | 5) Bolsa de herramientas |
| 3) Llave fija 12 × 14 mm | |

9.15. Caja de fusibles

Durante el funcionamiento del ATV, si el circuito eléctrico está sobrecargado o en cortocircuito. El fusible se fundirá automáticamente para proteger el circuito eléctrico una vez solucionado el problema, sustitúyalo por uno nuevo. Precaución, no reparar con alambre los fusibles. Si el fusible se funde nuevamente, envíe el ATV a su concesionario.

Caja de fusibles



ADVERTENCIA:

La eficacia de frenado puede disminuir temporalmente justo después de lavar la motocicleta. Prevea una mayor distancia de frenado para evitar un posible accidente. Pruebe los frenos antes de conducir el vehículo. Pueden ser necesarias varias aplicaciones para restablecer la eficacia normal de frenado.

9.16. Mantenimiento

El programa de mantenimiento especifica la frecuencia con la que debe revisar su ATV y los puntos que requieren atención. Es esencial que su ATV reciba el mantenimiento programado para mantener su alto nivel de seguridad, fiabilidad y control de emisiones.

9.16.1. Calendario de mantenimiento

El siguiente Programa de Mantenimiento especifica todo el mantenimiento requerido en condiciones normales para mantener su vehículo en condiciones adecuadas. En condiciones inusuales de polvo o humedad, el mantenimiento del vehículo debe realizarse con mayor frecuencia que la especificada en el programa. Los trabajos de mantenimiento deben ser realizados por técnicos debidamente formados y equipados.

Inspeccionar y limpiar, ajustar, lubricar o sustituir

	Primera semana	Cada 30 días	Todos los años
Sistema de combustible	I		
Funcionamiento del acelerador		I	
Filtro de aire		C	
Ralentí		I	
Estado de las pastillas de freno			
Sistema de frenos	I	I	I
Tuercas, tornillos y fijaciones	I	I	
Rueda	I	I	I
Sistema de dirección			I
Sistema de suspensión		I	I

* C) Limpiar I) Lubricar

Esquema eléctrico

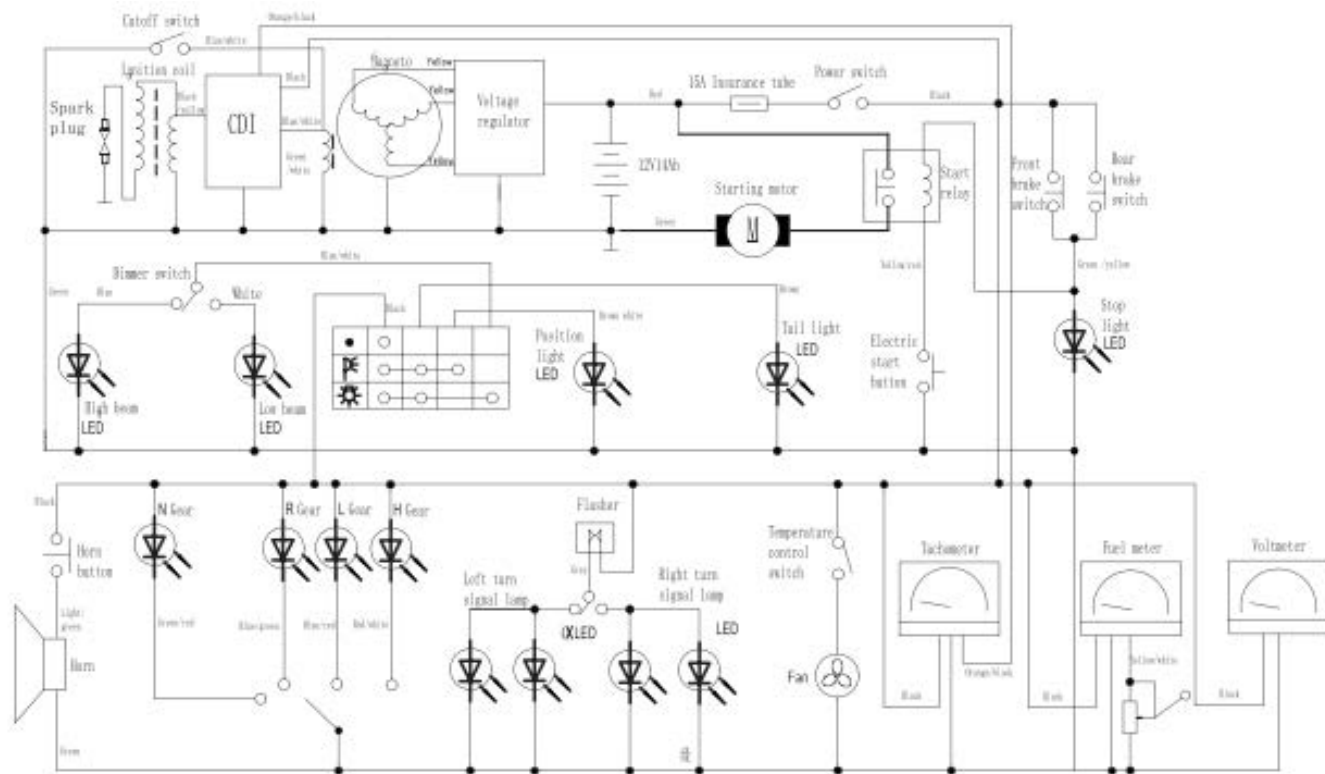

Declaración de exposición del conductor al nivel de ruido

El que suscribe: Mingfa Jiang, Gerente

Nombre de la empresa y dirección del fabricante

**Chongqing Astronautic Bashan Motorcycle Manufacturing Co.,Ltd.
No.1, Kangchao Road, Banan District, Chongqing City, P.R.China.**

Por la presente declara que:

Para el siguiente vehículo:

1.1. Marca (nombre comercial del fabricante):

BASHAN, PEDA MOTOR, MITT, ALFARAD, APACHI, ISILDAR, TGB, ARORA, BARTON MOTORS

1.2. Tipo: XL-ATV

1.2.1. Variante(s): BS300AU-2

1.2.2. Version(es): A

1.2.3. Nombre(s) comercial(es) (si está disponible):

PEDA POWER SPORTS, CHILI, CHILI 300, CHILI 330, MITT 330, Explorer 350, RANGER, RANGER 300, ROC, ROC 300, HECTOR 380

1.3. Categoría, subcategoría e índice de velocidad del vehículo: T3b

El resultado de la exposición del conductor al nivel de ruido es de 89,4 dB(A) (Límite: 90 dB(A)) según el método de ensayo 1 de conformidad con: la sección 2 del anexo XII de la UE 1322/2014.

Lugar: Chongqing, China

Fecha: 15/02/2022

Firma:

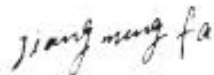

Nombre y cargo en la empresa: Mingfa Jiang, Gerente

Declaración de vibraciones

En el manual del operador se indicará el valor del nivel de vibraciones medido de conformidad con **Anexo XIV**

(Requisitos aplicables al puesto de conducción)

No de informe de ensayo.

El que suscribe: Mingfa Jiang, Gerente

Nombre de la empresa y dirección del fabricante

Chongqing Astronautic Bashan Motorcycle Manufacturing Co.,Ltd.

No.1, Kangchao Road, Banan District, Chongqing City, P.R.China.

Por la presente declara que:

Para el siguiente vehículo:

1.1. Marca (nombre comercial del fabricante):

BASHAN,PEDA MOTOR,MITT,ALFARAD,APACHI,ISILDAR,TGB,ARORA, BARTON MOTORS

1.2. Tipo: XL-ATV

1.2.1. Variante(s): BS300AU-2

1.2.2. Version(es): A

1.2.3. Nombre(s) comercial(es) (si está disponible):

PEDA POWER SPORTS,CHILI,CHILI 300,CHILI 330,MITT 330,Explorer 350,RANGER,RANGER 300,ROC,ROC 300,HECTOR 380

1.3. Categoría, subcategoría e índice de velocidad del vehículo: T3b

El valor del nivel de vibración medido con arreglo al anexo XIV de la UE 1322/2014 es de aws: valor eficaz de la aceleración ponderada de la vibración del asiento medida durante una prueba estándar en carretera.

Lugar: Chongqing, China

Fecha: 15/02/2022

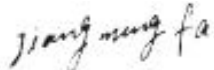
Firma: 

Nombre y cargo en la empresa: Mingfa Jiang, Gerente

Peso del conductor	Prueba de funcionamiento	aws m/s²	awb m/s²	aws/awb	Requisito
59±1 Kg	Ensayo 1	0,71	2,23		Desviación <10% entre la prueba 1/2 y la media aritmética. aws <1,25 m/s ²
	Ensayo 2	0,73	2,23		
	Media aritmética	0,72	2,23	0,32	
98±5 Kg	Ensayo 1	0,66	2,10		
	Ensayo 2	0,65	2,03		
	Media aritmética	0,66	2,07	0,32	

10. Libro de mantenimiento

10.1. Aspectos generales de la garantía:

Para más información sobre el contenido de este folleto de servicio y garantía, póngase en contacto con cualquier concesionario o taller oficial MITT.

La garantía para vehículos nuevos cubre defectos durante los **tres primeros años** de la existencia del vehículo y, para profesionales, la duración será de **seis meses**. Por lo que el reconocimiento de la garantía incluye la reparación o sustitución de las piezas defectuosas, incluida la mano de obra necesaria.

Si un producto presenta defectos de fabricación o de montaje, el consumidor privado tiene derecho a la reparación de los posibles defectos del producto sin coste alguno.

Si se requieren intervenciones en garantía, puede visitar cualquier concesionario oficial de nuestra red MITT para la realización de las reparaciones correspondientes.

Para poder disfrutar de la garantía del vehículo es necesario realizar las revisiones periódicas previstas en el libro de mantenimiento y efectuarlas en un concesionario oficial.

La Dirección se reserva el derecho de examinar el vehículo y/o el recambio causante de la avería para poder determinar la aprobación de la garantía.

Periodo de garantía:

La garantía de vehículo entra en vigor en la fecha de entrega del vehículo nuevo al primer comprador y tiene una vigencia de 3 años con kilometraje ilimitado (20,000 Km o 500 horas en ATV, SSU y UTV).

Límite de la garantía:

La garantía se aplicará en todos los casos en los cuales el servicio técnico de MITT encuentre anomalías en el funcionamiento del vehículo debido a defectos de material o montaje en origen, a excepción de los puntos detallados en las exclusiones.

Exclusiones:

- Los vehículos que hayan sido modificados total o parcialmente.
- Los vehículos que no hayan realizado el plan de mantenimiento establecido.
- Los vehículos que hayan sido reparados fuera de la red oficial.
- Daños causados por el desgaste ordinario.

- Los vehículos reparados o modificados con recambio **NO** original.
- Los vehículos que no hayan sido utilizados del modo indicado en los manuales de uso y mantenimiento.
- Los vehículos con averías debidas a un mal uso.
- Los vehículos que hayan sido utilizados como vehículos de demostración o en competiciones deportivas.
- Los vehículos con alteraciones en el número de bastidor.
- Los importes de los mantenimientos no están cubiertos por la garantía.
- Los ruidos o vibraciones producidos por el desgaste habitual del vehículo.
- Serán denegadas las solicitudes de reparaciones en garantía falsas y/o engañosas referentes al defecto, kilómetros o cualquier indicación que no correspondan con la verdad. Si durante el trascurso de la reparación la garantía no estuviese incluida, el coste resultante hasta ese momento, será asumido por el propietario del vehículo, aun cuando en el primer momento se hubiese aceptado la realización de la reparación.

La garantía no cubre piezas y mano de obra sobre operaciones de limpieza, mantenimiento o ajuste de artículos regulados o sustituidos en relación con trabajos normales de revisión o mantenimiento.

La garantía no cubre:

- El cambio o llenado de líquidos, como por ejemplo refrigerantes, lubricantes o líquidos de frenos.
- Los daños estéticos derivados de agentes medioambientales o excrementos de animales, tales como óxido, corrosión, pérdida de color, adhesivos...
- Daños por un incorrecto montaje no de origen.
- Daños causados a personas o cosas por incidentes en circulación o de cualquier otra naturaleza.
- Daños derivados de incidentes o caídas.
- Vibraciones que no afecten al funcionamiento del producto.

Componentes con garantía limitada por tiempo:

30 días desde la fecha de venta del vehículo: Bujías, filtro de aire, de aceite o de combustible, bombillas, lámparas, LED's, fusibles, materiales textiles, llantas y su equilibrado, neumáticos y cámaras.

90 días desde la fecha de venta del vehículo: Correa o cadena de transmisión, embrague de cualquier tipo, variador, cables de acero, rodamientos, juntas, zapatas, pastillas, discos y tambores de freno, eje de dirección, soportes de goma, mandos mecánicos o eléctricos, daños estéticos, escobillas.

180 días desde la fecha de venta del vehículo: Baterías.

El fabricante declina toda responsabilidad de reparaciones o cambios necesarios como consecuencia de:

- Que el vehículo no haya sido mantenido en un taller autorizado MITT siguiendo el programa de mantenimiento periódico tal y como especifica el Manual del Usuario.
- No haber utilizado piezas conforme a las especificaciones del fabricante.
- La omisión de cualquiera de las revisiones periódicas dará lugar a la pérdida total de la garantía de su vehículo.
- Que el vehículo haya sido manipulado indebidamente, modificadas las especificaciones de fábrica, o almacenado inadecuadamente.
- Haber utilizado combustible, lubricantes piezas o líquidos diferentes a los recomendados por el fabricante o por su desgaste habitual.

- Que el vehículo haya sido objeto de abuso, negligencia, robo, hurto, incendio, vandalismo, accidente o utilizado para un propósito diferente al de su diseño, tal y como figura en las instrucciones mencionadas en el Manual de Usuario.
- Haber sido destinado a actividades profesionales, alquiler, competición, actividades comerciales, espectáculos y otras manifestaciones públicas.

Funcionamiento de la garantía:

Para obtener el servicio de garantía el propietario del vehículo deberá solicitar la intervención en garantía a un vendedor o taller autorizado en un plazo no mayor de 60 días desde que se detecte la posible avería, llevando el vehículo a un taller autorizado de la red MITT.

- El vehículo deberá encontrarse de alta en el sistema informático de la web de posventa de MITT o en su defecto poder mostrar el permiso de circulación donde se puede consultar la fecha de matriculación.
- El taller autorizado donde se han realizado los servicios de mantenimiento del vehículo indicados por el fabricante en el Manual de Usuario deberá haber grabado estas operaciones en la página web de postventa de MITT.
- Haber realizado todas las revisiones de mantenimiento con recambios originales de la marca.

10.2. Datos del propietario y datos del vehículo:

Datos del propietario

NOMBRE Y APELLIDOS

DIRECCIÓN

POBLACIÓN C.P. PROVINCIA

NÚM. TELÉFONO

Datos del vehículo

MODELO

NÚMERO DE BASTIDOR

FECHA VENTA

Sello del concesionario oficial



En cumplimiento de la Ley Orgánica 15/1999, de 13 de diciembre de Protección de Datos de Carácter Personal (LOPD), JETS MARIVENT informa que:

“Los datos de carácter personal que se facilitan mediante el presente formulario serán incluidos en un fichero titularidad de Jets Marivent, cuya finalidad es el alta y gestión de la garantía del producto”.

10.3. Tabla de preentrega a rellenar por el concesionario y dar de alta en la página web de postventa:

BASTIDOR	
-----------------	--

FECHA	
--------------	--

PIEZAS A INSTALAR	
Batería y tubo de ventilación	
Accesorios	

PRUEBA DINÁMICA	
Dirección	
Acelerador / Frenos	
Interruptores / Conmutadores	
Luces	
Motor	
Suspensiones	
Fugas	
Limpieza	

LÍQUIDOS	
Gasolina	
Aceite de motor / Transmisión	
Líquido de frenos	
Grasa / Lubricante	

AJUSTES	
Retrovisores	
Presión de las ruedas	
Horquilla de suspensión (ajuste de dureza si procede)	
Amortiguador trasero (ajuste de la precarga del muelle)	
Otros	

COMENTARIOS	

10.3. Tabla de preentrega a rellenar por el concesionario y dar de alta en la página web de postventa:

EXPLICACIÓN AL PROPIETARIO	

Firma del propietario

Sello del concesionario

Con la firma del propietario y del concesionario se aceptan las condiciones de garantía de la marca expuestas en este libro por ambas partes.

10.4. Revisión y mantenimiento periódico

Las hojas de revisión y mantenimiento periódico deben ser cumplimentadas cada vez que se realice las operaciones correspondientes a la revisión indicada por kilometraje y a su vez deberán ser grabadas en el sistema informático de MITT.

El coste de las revisiones corre a cuenta del cliente, quien está obligado a mantener dichas revisiones periódicas para poder tener derecho a la garantía limitada MITT.

La información de los servicios de mantenimiento deberá ser actualizada en el Sistema de Gestión de Garantías en un plazo no superior a 15 días. El incumplimiento de este punto será óbice para la anulación inmediata de la garantía oficial.

La consecución del plan de mantenimiento periódico es obligatorio para un funcionamiento correcto y duradero del vehículo así como para la vigencia del periodo de cobertura de Garantía Limitada MITT.

PRIMERA REVISIÓN

500 Km o 2 meses **DESDE LA FECHA DE COMPRA** para todos los vehículos.

MODELO

BASTIDOR

KILÓMETROS

FECHA

Firma y sello del concesionario

SEGUNDA REVISIÓN

Motores hasta 125cc cada 6 meses o 3.000 Km, motores superiores a 125cc cada 12 meses o 5.000 Km, y vehículos de 4 ruedas cada 6 meses o 2.000 Km. **LO PRIMERO QUE SUCEDA.**

MODELO

BASTIDOR

KILÓMETROS

FECHA

Firma y sello del concesionario

TERCERA REVISIÓN

Motores hasta 125cc a los 12 meses o 6.000 Km, motores superiores a 125cc a los 24 meses o 10.000 Km y vehículos de 4 ruedas a los 12 meses o 4.000 Km. **LO PRIMERO QUE SUCEDA.**

MODELO

BASTIDOR

KILÓMETROS

FECHA

Firma y sello del concesionario

CUARTA REVISIÓN

Motores hasta 125cc a los 18 meses o 9.000 Km, motores superiores a 125cc a los 36 meses o 15.000 Km y vehículos de 4 ruedas a los 18 meses o 6.000 Km. **LO PRIMERO QUE SUCEDA.**

MODELO

BASTIDOR

KILÓMETROS

FECHA

Firma y sello del concesionario

QUINTA REVISIÓN

Motores hasta 125cc a los 24 meses o 12.000 Km, motores superiores a 125cc a los 48 meses o 20.000 Km y vehículos de 4 ruedas a los 24 meses u 8.000 Km. **LO PRIMERO QUE SUCEDA.**

MODELO

BASTIDOR

KILÓMETROS

FECHA

Firma y sello del concesionario

SEXTA REVISIÓN

Motores hasta 125cc a los 30 meses o 15.000 Km, motores superiores a 125cc a los 60 meses o 25.000 Km y vehículos de 4 ruedas a los 30 meses o 10.000 Km. **LO PRIMERO QUE SUCEDA.**

MODELO

BASTIDOR

KILÓMETROS

FECHA

Firma y sello del concesionario



info@mittmotors.com



[@mittmotors](https://www.instagram.com/mittmotors)



[@mittmotors](https://www.tiktok.com/@mittmotors)



[@MITTMotors](https://www.youtube.com/MITTMotors)



[@MITTMotors](https://www.facebook.com/MITTMotors)

[mittmotors.com](https://www.mittmotors.com)